

Art-Nr. M110650

HERCULE 9050

Deckenmuffen

Produkteigenschaften

- verzinkt

Klassifikation

eClass 10.1 23-21-08-04

UNSPSC 11.2 31171604

eClass 12.0 23-21-08-04

eClass 11.0 23-21-08-04



Art-Nr.	Bruttopreis	Höhe mm	Plattengröße mm	Hersteller Art-Nr.
10101733 731.352.100	38.80 / Stk	82	170 x 85	9058H

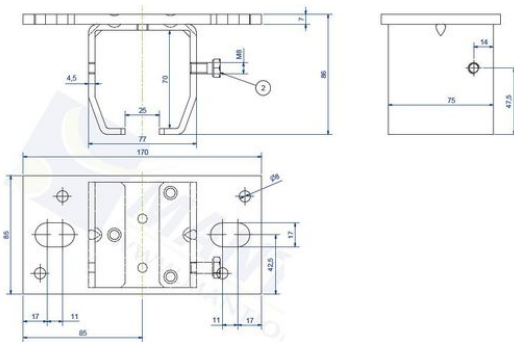

Alle Preise in CHF. Unsere Preise sind Richtpreise und unverbindlich. Lieferung erfolgt nur innerhalb CH/FL.

